

CHƯƠNG TRÌNH NGHIỆM THU ĐỀ TÀI NGHIÊN CỨU KHOA HỌC & SÁNG KIẾN CẢI TIẾN CHẤT LƯỢNG NĂM 2023

🕒 13h00, ngày 26/12/2023

📍 **HỘI TRƯỞNG LẦN 4 BỆNH VIỆN**
45 Hồ Văn Cống, P. Tương Bình Hiệp, TP Thủ Dầu Một, Bình Dương

NÂNG CẤP PHÒNG LẤY MẪU XÉT NGHIỆM

Báo cáo viên: Võ Khánh Trường



NỘI DUNG BÁO CÁO

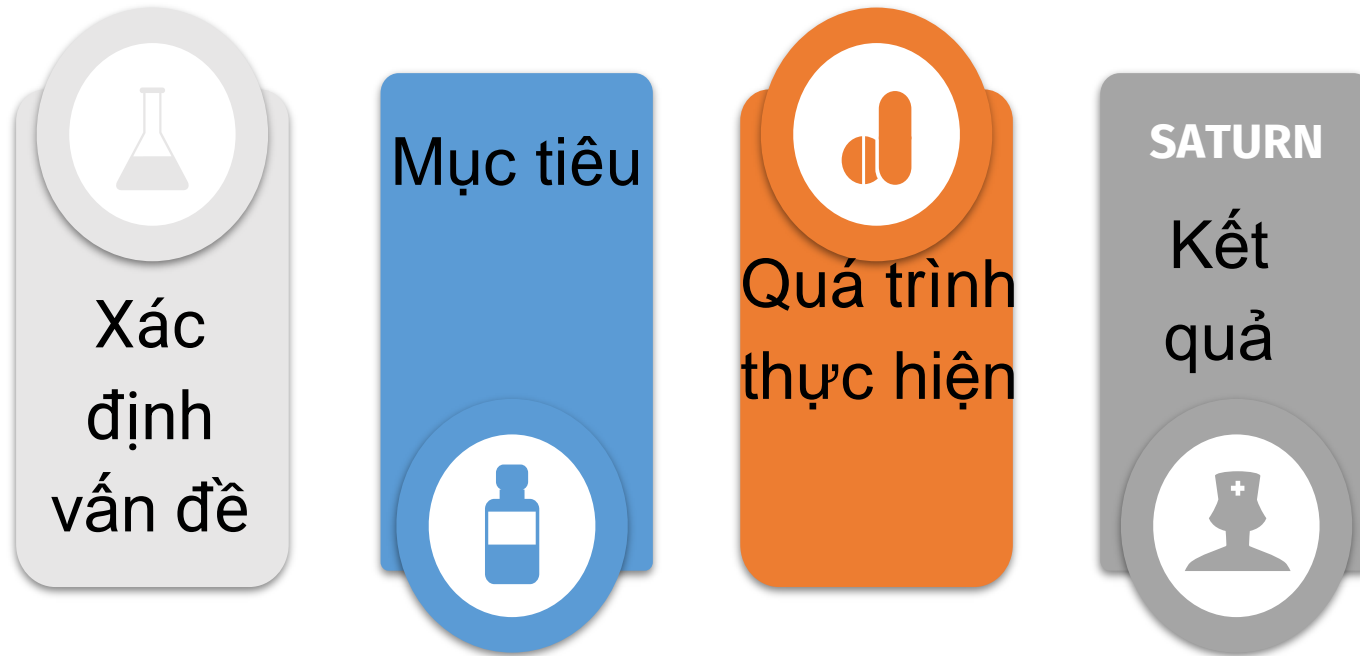

XÁC ĐỊNH VẤN ĐỀ

MERCURY

Khu lấy mẫu XN xuống cấp trang thiết bị không đủ: 1 máy tính, 1 máy quét Barcode, 1 máy in Barcode



MARS

Quy trình vận hành cũ nhiều thao tác.



VENUS

Nhân lực khu lấy mẫu xét nghiệm phân phối chưa phù hợp: 1 KTV XN và 2 điều dưỡng



NEPTUNE

không có vách ngăn riêng từng khách hàng



Quy trình vận hành ở phòng lấy mẫu

QUY TRÌNH CŨ

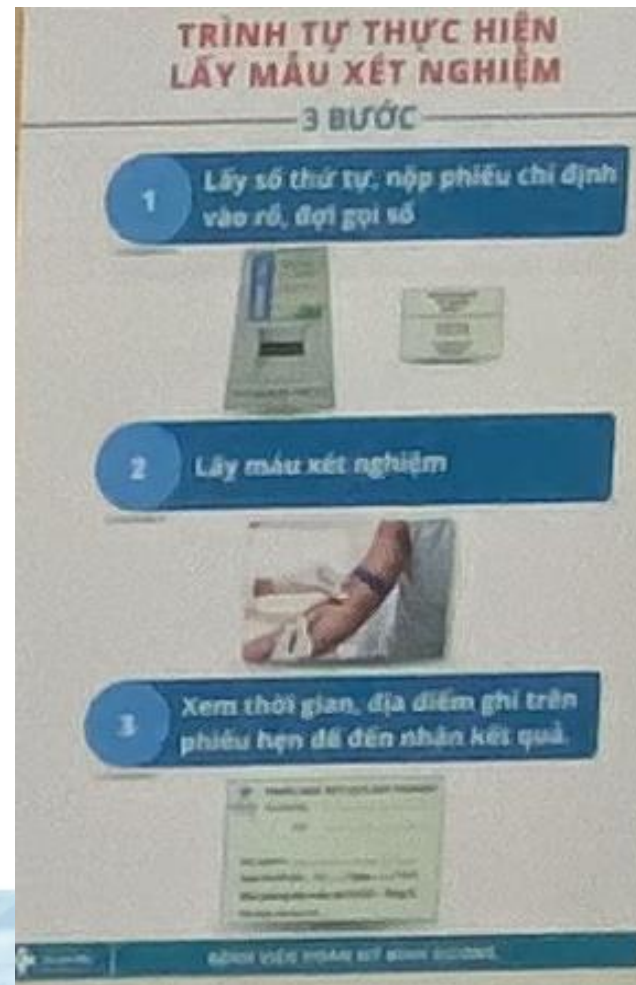

Quy trình vận hành ở phòng lấy mẫu

QUY TRÌNH CŨ

Hướng dẫn bệnh nhân, nhận PCĐ,
cấp SID, gửi mẫu, trả kết quả,
nhận thông báo

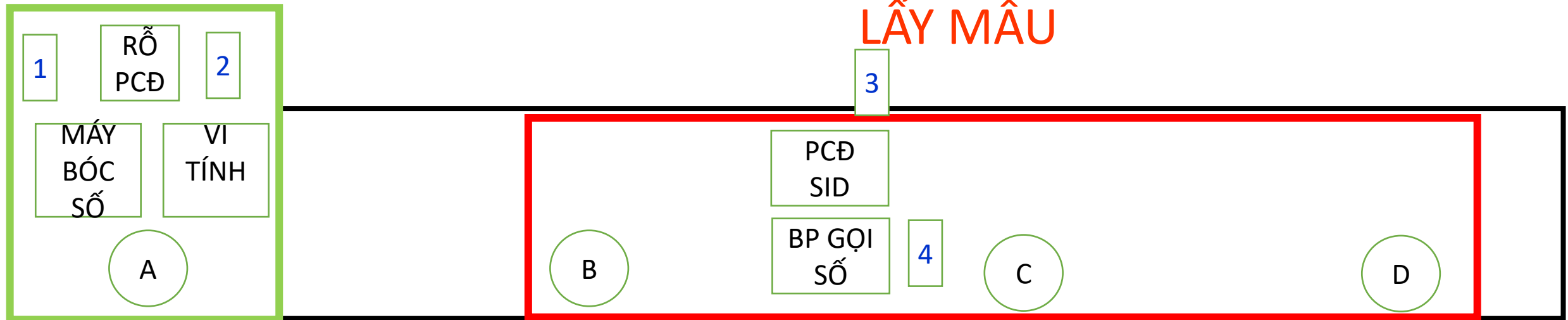

Trang thiết bị không đủ: 1 máy tính, 1 máy quét Barcode, 1 máy in Barcode



Quy trình vận hành ở phòng lấy mẫu

QUY TRÌNH CŨ

Trải qua 4 tháo tác bệnh nhân mới được mời vào lấy mẫu
Điều dưỡng không lên khoa hỗ trợ được

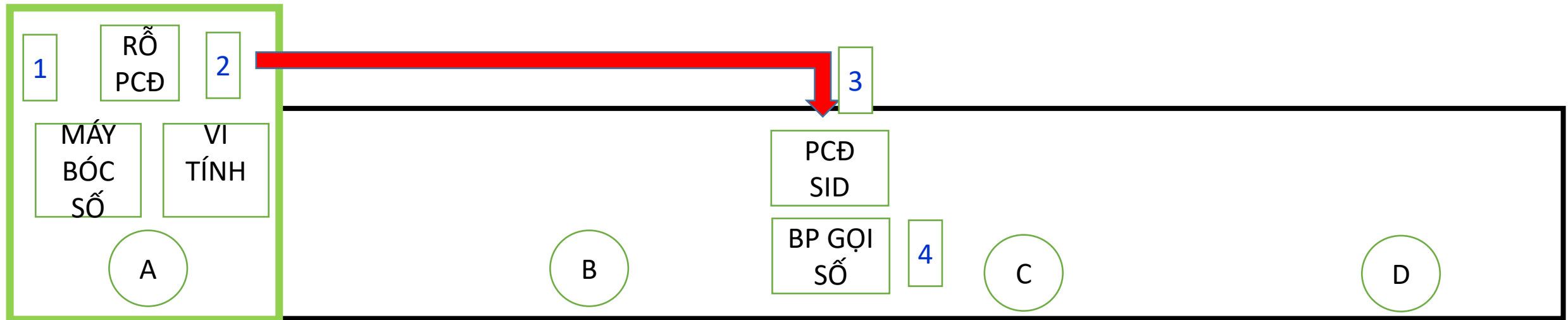

MỤC TIÊU

Nâng cấp phòng lấy mẫu xét nghiệm: Khu lấy mẫu xét nghiệm, có vách ngăn được trang bị thiết bị, vật tư, riêng biệt đầy đủ để phục vụ cho từng khách hàng. Khu lấy mẫu được thiết kế sang trọng, chuyên nghiệp, là điểm nhấn, nét đẹp mới cho khoa Xét nghiệm.

Rút ngắn thời gian chờ lấy mẫu.

Phân phối lại nhân sự khu lấy mẫu xét nghiệm (phòng 23)

QUÁ TRÌNH THỰC HIỆN

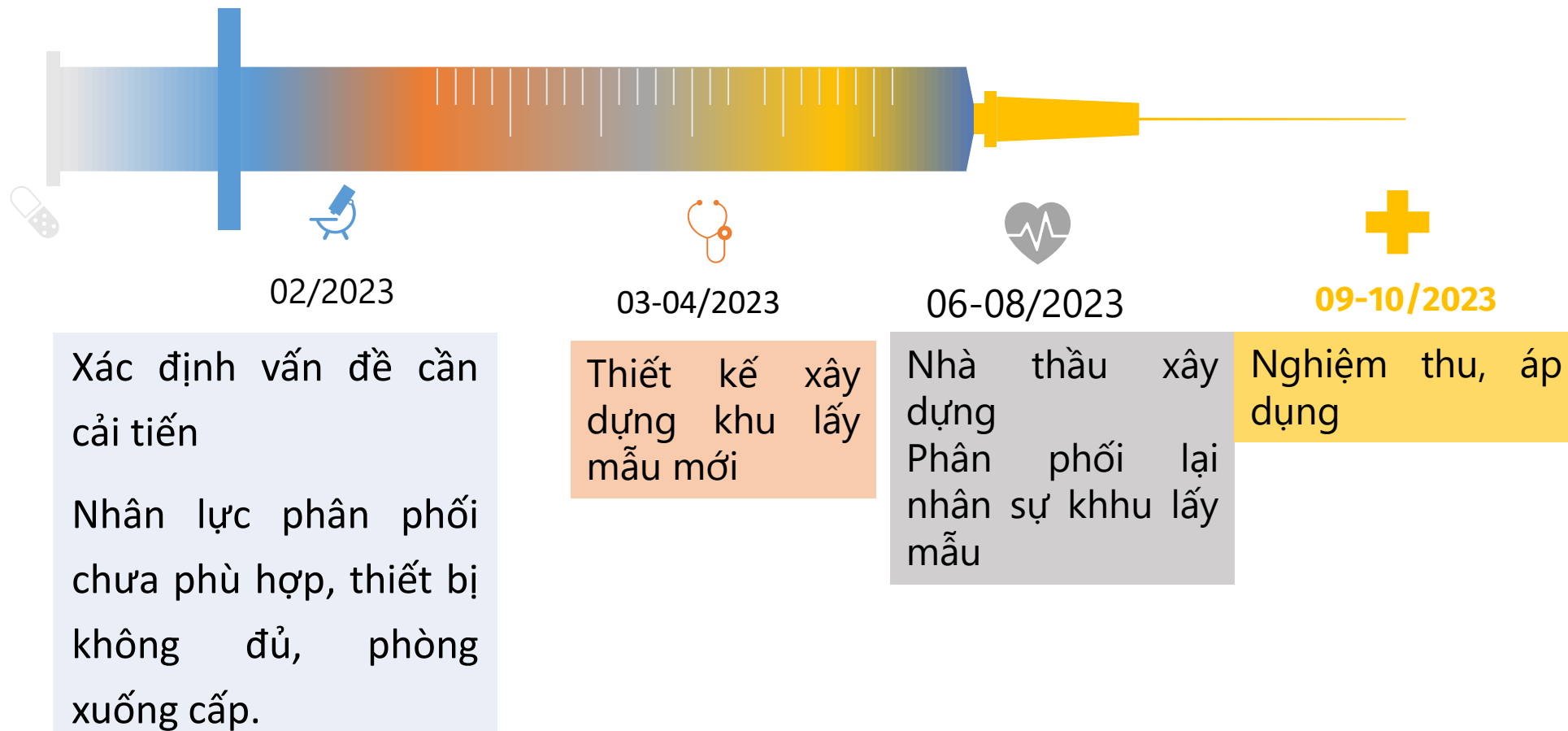

TRƯỚC NÂNG CẤP



KẾT QUẢ

SAU NÂNG CẤP



TRƯỚC NÂNG CẤP



KẾT QUẢ



SAU NÂNG CẤP



KẾT QUẢ

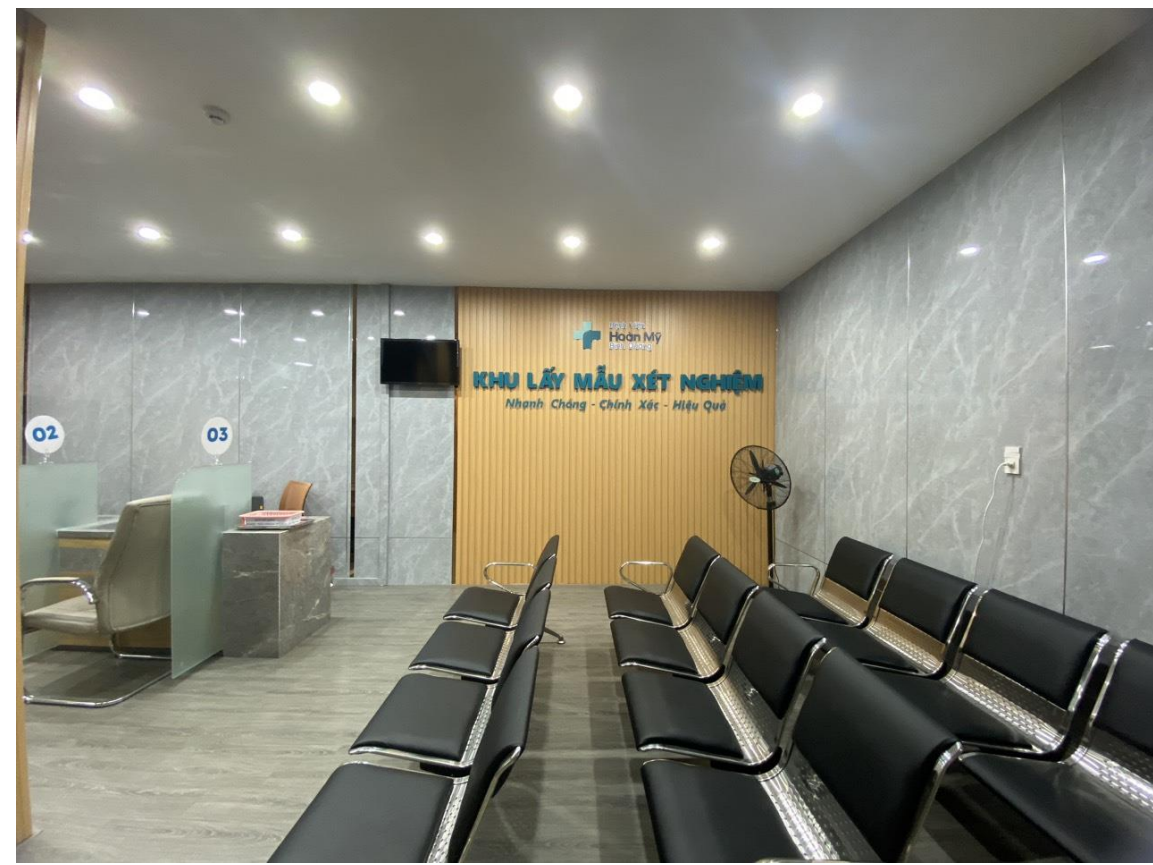

KẾT QUẢ

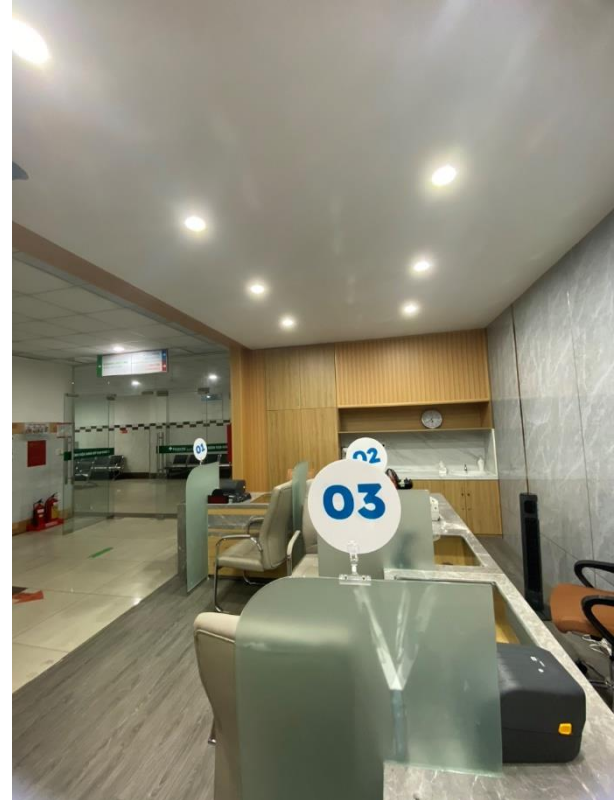

KẾT QUẢ

Qua 2 bước bệnh nhân đã được lấy mẫu KTV XN luân phiên lên khoa hỗ trợ

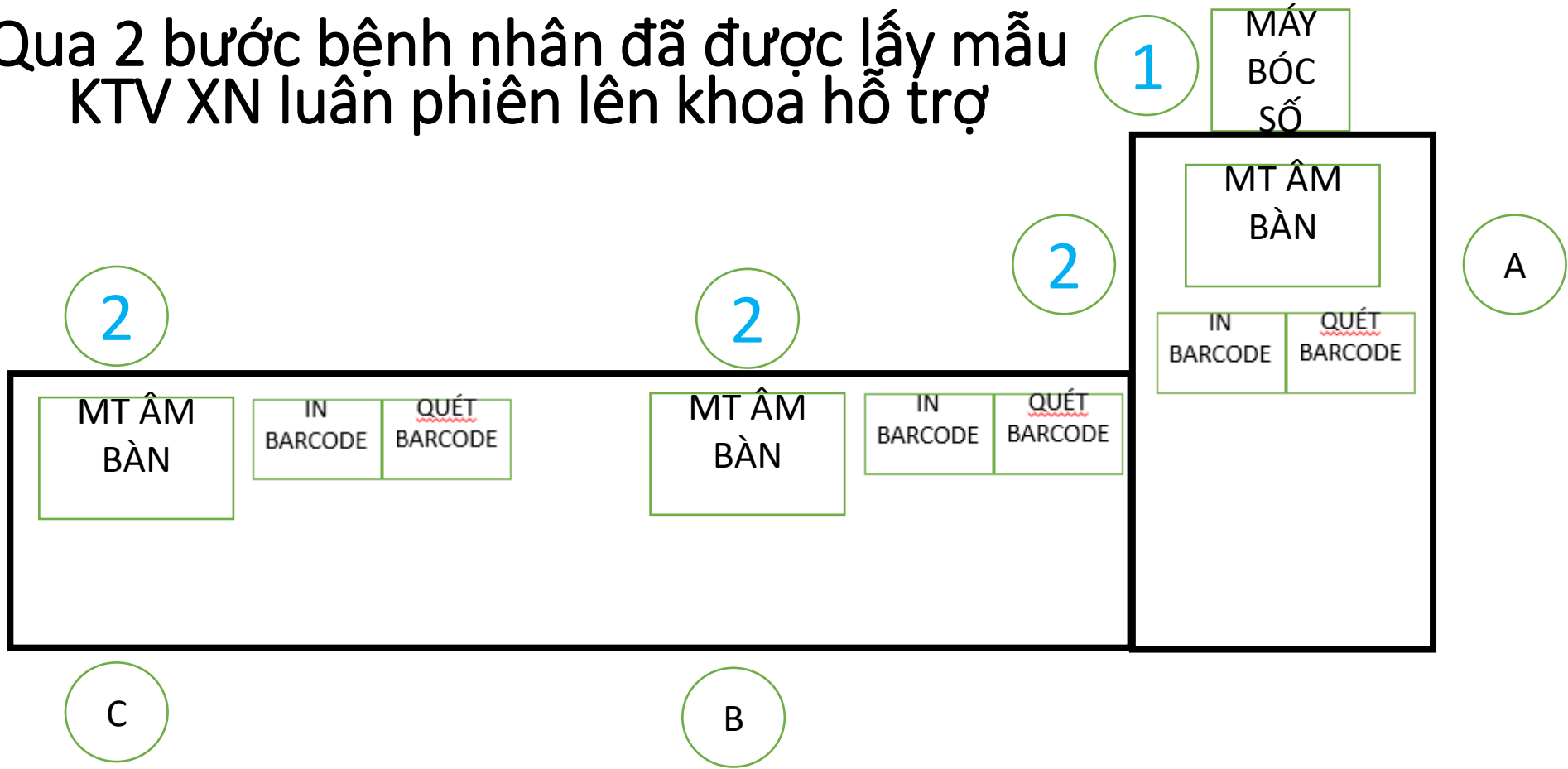

KẾT QUẢ

Nộp PCĐ-lấy mẫu
(phút)

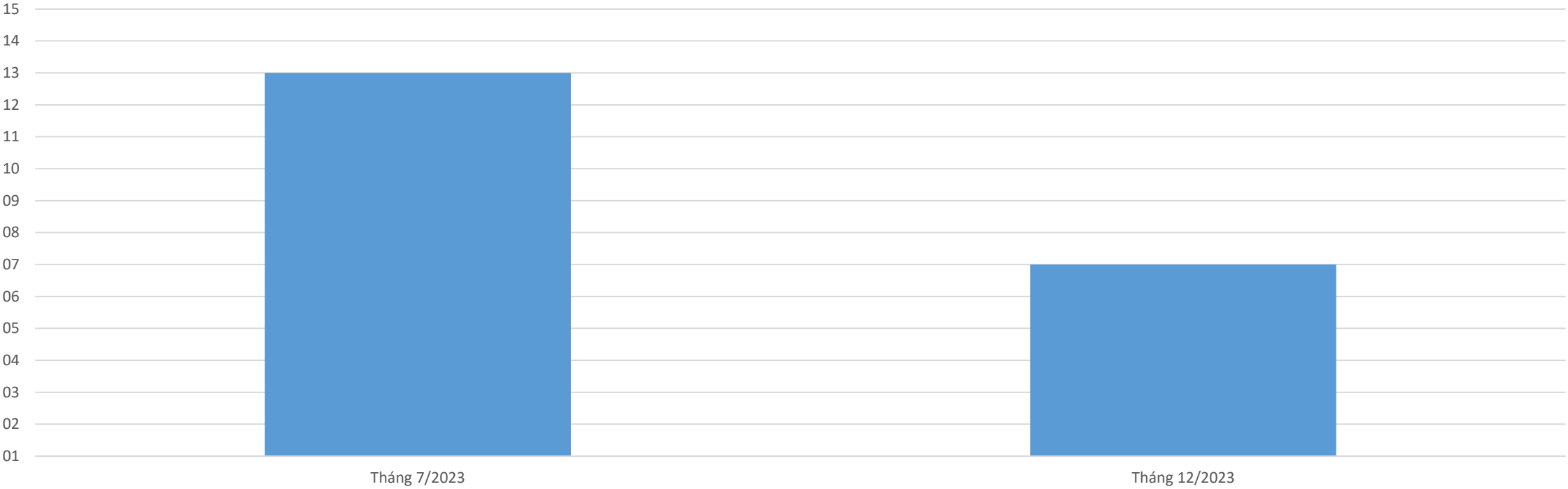

THANK YOU

